



# BOSCH



# BOSCH AKTUELL

Schweiz | 01.05. - 31.08.2023 | Tertial 2

**Bosch Professional**

**BOSCH  
PRO  
TOUR**  
FÜR PROFIS VON PROFIS.

Tour verfolgen:



Die Bosch Professional Neuheiten und Aktionen erhältst du bei:

<b>NEU!</b>	18V-Gartengeräte	<b>4</b>
<b>NEU!</b>	GST 18V-125 S & GST 18V-155	<b>6</b>
<b>NEU!</b>	GCU 18V-30 & GKS 18V-57-2 L	<b>7</b>
<b>NEU!</b>	GWG 12V-50 S & GWX/S 18V-10 P	<b>8</b>
<b>NEU!</b>	Werkzeuggürtel ProClick & Werkzeugtasche GWT 20 & Handwerkzeuge	<b>9</b>
<b>NEU!</b>	GDS 18V-330 HC & GSR 18V-90 FC	<b>10</b>
<b>NEU!</b>	GBH 18V-28 CF	<b>11</b>
<b>NEU!</b>	18V Profi-Sets	<b>12</b>
<b>NEU!</b>	GCM 18V-216 D & GCM 18V-254 D	<b>14</b>
<b>BITURBO</b> BRUSHLESS	BITURBO Geräteübersicht	<b>15</b>
<b>PROFESSIONAL</b> <b>18V</b> SYSTEM	Professional 18V System	<b>16</b>
<b>AMPShare</b>	AMPShare – ein Akkusystem	<b>22</b>
	18V Profi-Sets	<b>23</b>
<b>PROFESSIONAL</b> <b>12V</b> SYSTEM	Professional 12V System	<b>24</b>
	12V Profi-Sets	<b>26</b>
	Intelligente Messtechnik	<b>28</b>
	FSC® Multisite-Zertifizierung	<b>30</b>
<b>NEU!</b>	<b>EXPERT</b> Dual Density Schleifblock	<b>31</b>
	Bosch PRO Tour & Kontakt	<b>32</b>



## UNSER PRO.TIPP!

Michael und Sandro sind Bosch Professional Werkzeugprofis und bekannt aus der Bosch Aktuell Digital. In unserem neuen PRO.TIPP geben sie euch praktische Tipps.

# WERKZEUG KAUFEN. KOSTENLOSE PRÄMIE ERHALTEN.

# PRO DEALS



Nur gültig von Mai bis August 2023 und nur solange der Vorrat reicht! Die Teilnahmebedingungen findest du unter: [www.bosch-professional.com/ch/de/pro360/prodeals/](http://www.bosch-professional.com/ch/de/pro360/prodeals/)

Weitere Informationen und andere tolle Deals unter:

CH  
[www.bosch-professional.com/ch/de/pro360/prodeals/](http://www.bosch-professional.com/ch/de/pro360/prodeals/)



# Erhalte **kostenlos** beim Kauf

... eines 18V-Werkzeugs oder -Sets über  
279.00 CHF (inkl. MwSt.):\*

- ein 18V-Werkzeug ohne Akku und Zubehör oder
- ein Handwerkzeug-Set in einer L-BOXX 102

**Handwerkzeug-Set Zangen**  
0 615 990 N2S



**Handwerkzeug-Set Schraubendreher**  
0 615 990 N2R



**GSR 18V-21**  
0 601 9H1 072  
**GSB 18V-21**  
0 601 9H1 176



**GST 18V-LI S**  
0 601 5A5 100  
**GST 18V-LI B**  
0 601 5A6 100

**GSA 18V-LI C**  
0 601 6A5 004



**GHG 18V-50**  
0 601 2A6 500



**GLI 18V-2200 C**  
0 601 446 501

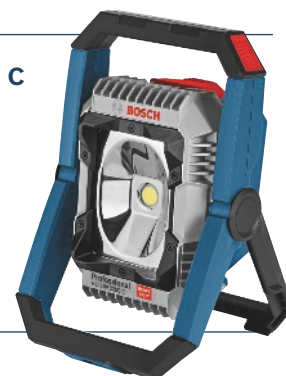

... eines **12V-Messgeräts**  
oder -Sets einen  
**GBA 12V 2.0Ah Akku**  
kostenlos dazu.



... eines **18V-Messgeräts**  
oder -Sets einen  
**ProCORE18V 4.0Ah Akku**  
kostenlos dazu.



... eines **Laser-Entfernungsmessers**

- GLM 50-22
  - GLM 50-25 G
  - GLM 50-27 C
  - GLM 50-27 CG
- ein **Li-Ion-Akkupack**  
BA 3.7V 1.0Ah  
kostenlos  
dazu.





# STARTKLAR FÜR DEN GARTEN: NEU IM PROFESSIONAL 18V SYSTEM

## AKKU- TRIMMER

**GRT 18V-33**

0 600 8D0 000  
im Karton  
**CHF 333.00**

## AKKU- FREISCHNEIDER

**GFR 18V-23**

0 600 8D1 000  
im Karton  
**CHF 370.00**

- **Hohe Leistung:** Kraftvoller bürstenloser Motor unterstützt starke Leistung, längere Laufzeit und höhere Lebensdauer
- **Kontinuierliches Trimmen/Freischneiden:** Schnelleres und ununterbrochenes Trimmen/Freischneiden ohne Blockieren dank der Bosch Anti-Tangle-Funktion
- **Müheloses Trimmen/Freischneiden:** Gut ausbalancierte, leichte Bauweise und niedriger Geräuschpegel unterstützen müheloses Arbeiten



**FADEN 24 m**  
F 016 800 628  
Ø 2,4 mm  
**CHF 26.00**

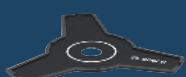

**MESSER**  
F 016 800 629  
23 cm  
**CHF 40.00**

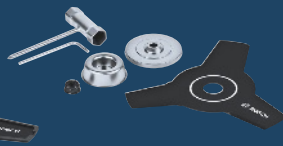

**MESSER-SET**  
F 016 800 631  
23 cm  
**CHF 46.00**

**BITURBO**  
BRUSHLESS

## AKKU- GEBLÄSE

**GBL 18V-750**

0 600 8D2 000  
im Karton  
**CHF 248.00**

- **Starke Leistung:** Bürstenloser Motor und Axialgebläse liefern starke Leistung zum Entfernen auch von hartnäckigem Schmutz
- **Volle Kontrolle:** Auswahl von optimaler Leistung, Geräuschpegel und Laufzeit je nach Aufgabe
- **Ergonomisch:** Belastungsfreies Arbeiten dank leichtem und gut ausbalanciertem Design



**NEU!**

PROFESSIONAL  
**18V**  
SYSTEM

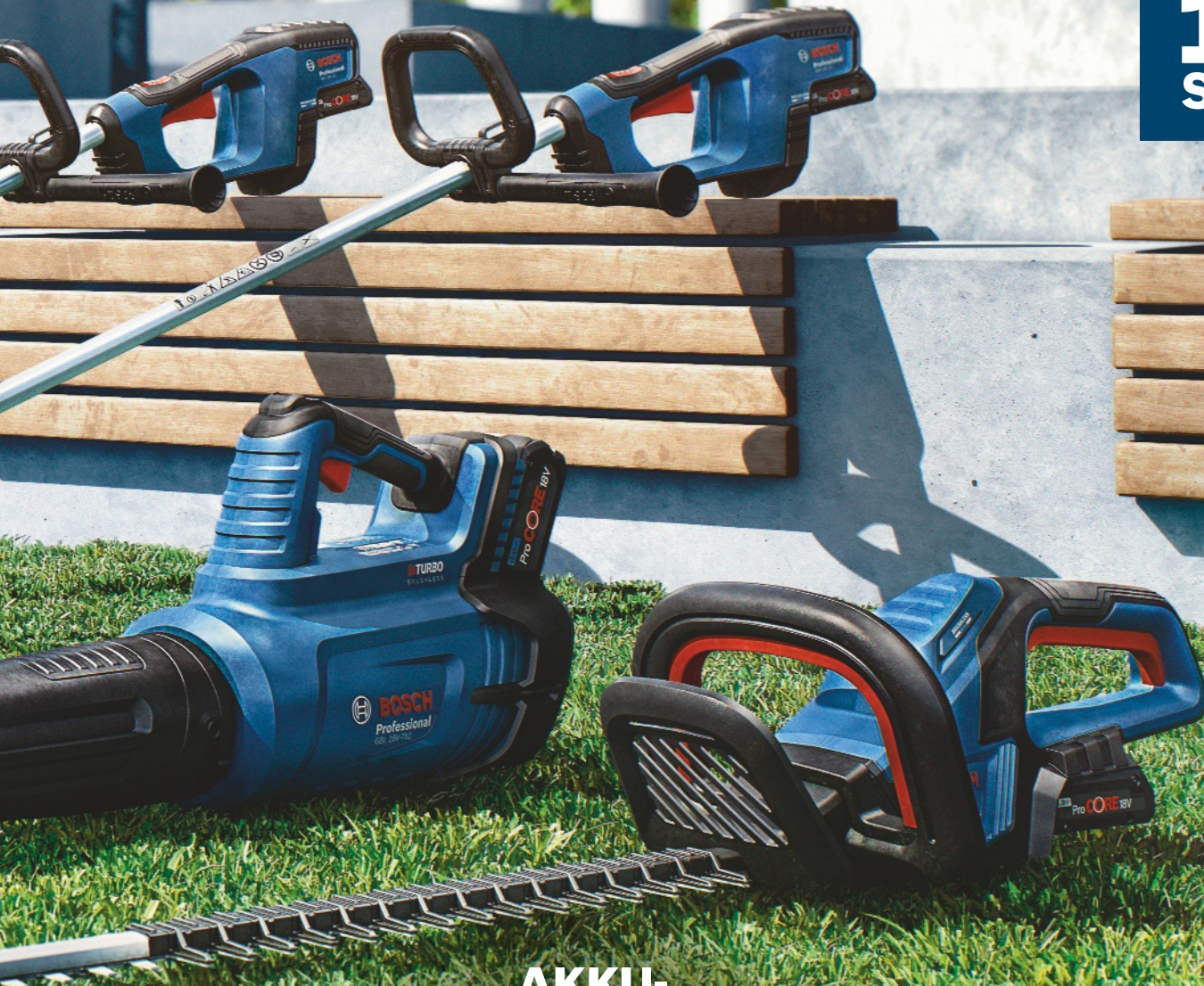

## AKKU-HECKENSCHERE

**GHE 18V-60**

0 600 8C9 000

im Karton

**CHF 261.00**

- **Starke Leistung:** Kraftvoll mit langer Lebensdauer durch einen leistungsstarken bürstenlosen Motor
- **Kontinuierliches Schneiden von dicken Hecken:** Schneiden von dickeren Ästen mit dem Bosch Anti-Blocking System, das ein Blockieren der Heckenschere verhindert
- **Leicht und ergonomisch:** Leichte Bauweise minimiert Ermüdung des Benutzers beim Schneiden hoher, dichter Hecken



# UNSERE PROFIS FÜR HOLZ- UND TROCKENBAU

NEU!

## AKKU-STICHSÄGE

GST 18V-125 S

0 601 5B2 000

in L-BOXX

CHF 282.00

**Lieferumfang:** Sägeblatt, Spanreisschutz, Staubabsaugung, Gleitschuh

- **Robustes Design** und bürstenloser Motor gewährleisten eine ausgezeichnete Laufzeit und längere Werkzeuglebensdauer
- **Wertschöpfung:** Die Stichsäge bietet das optimale Preis-Leistungs-Verhältnis für den Markt
- **Einfachheit:** Einfache Lösung, die auf wichtige Kernfunktionen wie SDS-Sägeblatthalter, LED, 4-stufigen Pendelhub und Drehzahlvorwahl fokussiert ist



**T 144 D SPEED FOR WOOD  
STICHSÄGEBLATT**  
2 608 630 560  
Im Set mit 3, 5, 25 oder  
100 Stück erhältlich  
ab CHF 8.00

## AKKU-STICHSÄGE

GST 18V-155

0 601 5B0 000

in L-BOXX

CHF 417.00

**Lieferumfang:** Sägeblatt, Spanreisschutz, Staubabsaugung, Gleitschuh

- **Robustes Design** und bürstenloser Motor gewährleisten eine ausgezeichnete Laufzeit und längere Werkzeuglebensdauer
- **Wertschöpfung:** Die Stichsäge bietet das optimale Preis-Leistungs-Verhältnis für den Markt
- **Einfachheit:** Einfache Lösung, die auf wichtige Kernfunktionen wie SDS-Sägeblatthalter, LED, 4-stufigen Pendelhub und Drehzahlvorwahl fokussiert ist

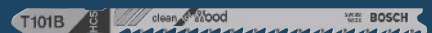

**T 101 B CLEAN FOR WOOD  
STICHSÄGEBLATT**  
2 608 630 557  
Im Set mit 3, 5, 25 oder  
100 Stück erhältlich  
ab CHF 9.00



## UNSER PRO.TIPP!

### Pendelhub

Für einen nahezu ausrissfreien Schnitt musst du den Pendelhub abschalten und ein Sägeblatt für ausrissfreie Schnitte (z. B.: T308BP) auswählen.



**NEU!**

## AKKU-ROTATIONS- WERKZEUG

**GCU 18V-30**

0 601 9K8 002

in L-BOXX

**CHF 261.00**

**Lieferumfang:** Spiralnutfräser, Mehrzweckfräser, Spannzange, Staubsaugeradapter



- **Leistung für den ganzen Tag:** Fräsen von über 100 m in 12 mm dicker Trockenbauwand mit einem 1/8"-Fräser (3,17 mm) mit nur einem ProCORE18V 4,0Ah-Akku
- **Ergonomisches Design:** Leicht, kompakt und zylindrisch für bequemes Greifen
- **Werkzeug für Profis:** Bürstenloser Motor, staubdichter Schalter gemäss IP5X und effiziente Staubabsaugung für maximale Lebensdauer an staubigen Arbeitsorten

**NEU!**

## AKKU-HANDKREISSÄGE

**GKS 18V-57-2 L**

0 601 6C1 102

in L-BOXX

**CHF 756.00**

**Lieferumfang:** 2×ProCORE18V 5.5Ah, GAL 1880 CV, Sägeblatt

Kompakte Grösse und beeindruckende Leistung dank kraftvollem, bürstenlosem Motor

- Gesundheitsschutz und sehr effiziente Staubabsaugung dank der bedienfreundlichen externen Staubabsaugung mit allen BOSCH Staubsaugern
- **Optimiertes Cordless-Sägeblatt:** Schneller Schnitfortschritt kombiniert mit maximaler Akkulaufzeit



### EXPERT FOR WOOD KREISSÄGEBLATT

2 608 644 003

Mit MicroteQ Carbide-Wechselzähnen ab WZ-12  
Verschiedene Varianten erhältlich

**ab CHF 44.00**



### EXPERT FOR WOOD KREISSÄGEBLATT FÜR AKKU-SÄGEN

2 608 644 498

Mit MicroteQ Carbide-Wechselzähnen ab WZ-24  
Verschiedene Varianten erhältlich

**ab CHF 51.00**



UVP inkl. vRG und MwSt. Angebote gültig, solange Vorrat reicht. Nur bei teilnehmenden Händlern. Irrtümer und Änderungen vorbehalten.

\*Ihre Vorteile mit dem Bosch 36 Monate VollService (36MVS) auf Seite 32 oder unter <https://www.bosch-professional.com/ch/de/service/garantie/36-monate-vollservice/>





Ermüdungsfreies Arbeiten, selbst an engen Stellen: Extrem leichte und kompakte Bauweise mit kleinem Griff für einfaches Schleifen

Perfekte Drehzahlregelung für verschiedene Anwendungen und optimale Ergebnisse: Gasebeschalter und fünf verschiedene Drehzahlmodi

Hohe Leistung für schnelle Arbeitsergebnisse: Kraftvoller bürstenloser Hochleistungsmotor und konstant hohes Drehmoment für hohe Produktivität

**NEU!**  
**AKKU-ROTATIONSSCHLEIFER**  
**GWG 12V-50 S**  
 0 601 3A7 001  
 in L-BOXX  
**CHF 228.00**

Standardzubehör im Markt erhältlich.



**UNSER PRO.TIPP!**

Trennschutzhauben + Trennscheiben

Verwende beim Trennen immer eine Trennschutzhaube oder eine anklippbare Schutzhaube. Achte ausserdem auf das Verfallsdatum bei deinen Scheiben.

**NEU! X-LOCK**

**AKKU-WINKELSCHLEIFER**  
**GWX 18V-10 P**



- **Erschwinglich und kraftvoll:** Bürstenloser kleiner Akku-Winkelschleifer mit PROtection-Schalter und der Leistung eines kabelgebundenen 1.000-W-Geräts zu einem attraktiven Preis
- **Überragender Anwenderschutz:** Mit PROtection-Schalter, einzigartiger sensorbasierter KickBack Control und ultraschnellem X-Brake
- **Überlegene Handhabung:** Werkzeuglose Spannmutter für einfache und bequeme Bedienung bzw. ultimativem X-LOCK-Komfort

**EXPERT**  
**MULTIMATERIAL X-LOCK TRENNSCHEIBE**  
 2 608 900 669  
 Ø 125 mm  
**ab CHF 72.00**

**EXPERT**  
**DIAMOND METAL WHEEL X-LOCK TRENNSCHEIBE**  
 2 608 900 533  
 Ø 125 mm  
**CHF 41.00**

Kategorie	Bezeichnung	Best.-Nr.	UVP CHF	Lieferumfang
Akku-Winkelschleifer	GWX 18V-10 P	0 601 9J4 201	<b>253.00</b>	solo, L-BOXX
Akku-Winkelschleifer	GWS 18V-10 P	0 601 9J4 101	<b>576.00</b>	2×GBA 18V 5.0Ah, GAL 1880 CV, L-BOXX





## WERKZEUGGÜRTEL PROCLICK + HANDWERKZEUGE

1 600 A02 H5C  
CHF 248.00

- **Leichter Zugriff und praktische Werkzeugaufbewahrung:** Gut durchdachte Anordnung der Fächer für einen schnellen Zugriff und eine individuelle Werkzeugorganisation
- **ProClick:** Bietet eine einfache Möglichkeit, Taschen zu wechseln, ohne den Gürtel zwischen den Anwendungen abnehmen zu müssen
- Ausgestattet mit 6 professionellen Handwerkzeugen



## WERKZEUGTASCHE GWT 20 + HANDWERKZEUGE

1 600 A02 H5B  
CHF 212.00

- **Einfache Aufbewahrung:** Vielfältige Fächer und Innentaschen ermöglichen einen schnellen Zugriff und eine individuelle Werkzeugorganisation
- **L-BOXX-Kompatibilität:** Integrierte Befestigungsklemmen bieten die Möglichkeit, die GWT 20 mit der L-BOXX zu verbinden und zu arretieren
- Ausgestattet mit acht professionellen Handwerkzeugen







**NEU!**

## AKKU-BOHRSCHRAUBER MIT FLEXICLICK

**GSR 18V-90 FC**

0 601 9K6 200

in L-BOXX

**CHF 974.00**

**Lieferumfang:** GSR 18V-90 FC, GFA 18-M, GFA 18-W, GFA 18-E, GFA 18-H, 2×ProCORE18V 4.0Ah, GAL 18V-40

- Das Bosch Professional FlexiClick System: ein vielseitiges System mit mühelos wechselbaren Aufsätzen
- Der GFA 18-H verwandelt den GSR 18V-90 FC in einen Bohrhämmer – der einzige 18V-Bohrschrauber, der sich für müheloses Hammerbohren in Beton bis zu 10 mm Ø eignet
- Äußerst kompaktes und leistungsstarkes Werkzeug durch eine Kopflänge von nur 136 mm und einem max. harten Drehmoment von 64 Nm



**EXPERT**

**HEX-9  
MULTICONSTRUCTION  
BOHRER-SET**

2 608 900 584

Im Set mit 3 oder  
5 Stück erhältlich

**ab CHF 21.00**

**NEU!**

## AKKU-DREH- SCHLAGSCHRAUBER

**GDS 18V-330 HC**

0 601 9L5 002

in L-BOXX

**CHF 632.00**

**Lieferumfang:** 2×ProCORE18V 4.0Ah, GAL 18V-40

- User Interface mit zwei Betriebsarten: Metallschrauben und Holzschrauben. Weitere Betriebsarten können über die Toolbox App individuell eingestellt werden, um die Arbeit zu erleichtern
- Kraftvolles Anziehungmoment von 330 Nm und Losbrechmoment von 560 Nm
- Vielseitige Kontrolle und höhere Flexibilität durch drei Geschwindigkeits-/Drehmomentstufen



**STECKSCHLÜSSELEINSÄTZE**

2 608 551 102

Ø 17/19/21 mm

3-tlg. Set

**CHF 40.00**





**NEU!**

## SDS PLUS-AKKU-BOHRHAMMER

GBH 18V-28 CF



- **Beeindruckende Leistung:** Hammerschlagwerk mit bürstenlosem Motor und 3,4 J Schlagenergie
- **Gesundheitsschutz und Arbeiterleichterung:** höherer Gesundheitsschutz für den Anwender dank KickBack Control, Vibration Control und Kompatibilität mit der GDE 18V-16
- **Perfekte Kontrolle und die richtige Einstellung für jede Arbeit:** drei verschiedene Arbeitsmodi (Auto, Favorit, Soft) über das User Interface einstellbar



### UNSER PRO.TIPP!

#### Meisselfett

Durch regelmässiges Fetten und Reinigen des SDS-plus-Einsteckendes könnt ihr die Lebensdauer des Bohrfutters deutlich erhöhen.



Arbeitslänge: 400 mm  
Ø 12/14/16/18 mm

**EXPERT**  
**SDS PLUS-7X  
HAMMERBOHRER UND -SET**

2 608 900 055  
Verschiedene Varianten erhältlich  
Einzel oder im Set mit 3, 5, 7, 10, 30  
oder 50 Stück erhältlich  
**ab CHF 12.00**



Kategorie	Bezeichnung	Best.-Nr.	UVP CHF	Lieferumfang
SDS plus-Akku-Bohrhammer	GBH 18V-28 CF	0611921002	1211.00	2×ProCORE18V 8.0Ah, GAL 1880 CV, L-BOXX
SDS plus-Akku-Bohrhammer	GBH 18V-28 CF + GDE 18V-16	0611921003	1211.00	2×ProCORE18V 8.0Ah, GAL 1880 CV, GDE 18V-16, L-BOXX

UVP inkl. vRG und MwSt. Angebote gültig, solange Vorrat reicht. Nur bei teilnehmenden Händlern. Irrtümer und Änderungen vorbehalten.  
\*Ihre Vorteile mit dem Bosch 36 Monate VollService (36MVS) auf Seite 32 oder unter <https://www.bosch-professional.com/ch/de/service/garantie/36-monate-vollservice/>



# 18V PROFI-SETS



## 4-tlg. Profi-Set 18V

0 615 990 N32

CHF 1445.00



- 1 GSR 18V-110 C
- 2 GDX 18V-210 C
- 3 GBH 18V-24 C
- 4 GWS 18V-10
- 5 ProCORE18V 4.0Ah
- 6 2×ProCORE18V 5.5Ah
- 7 GAL 1880 CV
- 8 4×L-BOXX 136

## Profi-Set 18V Holzbau

0 615 990 N38

CHF 1503.00



- 1 GKS 18V-68 GC
- 2 GSA 18V-28
- 3 GSB 18V-110 C
- 4 ProCORE18V 4.0Ah
- 5 2×ProCORE18V 5.5Ah
- 6 GAL 1880 CV
- 7 L-BOXX 136
- 8 2×L-BOXX 238

## Profi-Set 18V Elektriker

0 615 990 N34

CHF 1464.00



- 1 GSR 18V-90 C
- 2 GDR 18V-210 C
- 3 GBH 18V-24 C
- 4 GOP 18V-28
- 5 ProCORE18V 4.0Ah
- 6 2×ProCORE18V 5.5Ah
- 7 GAL 1880 CV
- 8 4×L-BOXX 136

## Profi-Set 18V SHK

0 615 990 N37

CHF 1543.00



- 1 GSR 18V-90 C
- 2 GDX 18V-210 C
- 3 GBH 18V-24 C
- 4 GSA 18V-28
- 5 ProCORE18V 4.0Ah
- 6 2×ProCORE18V 5.5Ah
- 7 GAL 1880 CV
- 8 3×L-BOXX 136
- 9 L-BOXX 238



**NEU!**

## Profi-Set 18V Schreiner

0 615 990 N36

**CHF 1702.00**



8



9



7



1

6



4



2



3

5

- 1 GSR 18V-90 C
- 2 GKT 18V-52 GC
- 3 GST 18V-155 SC

- 4 GEX 18V-125
- 5 ProCORE18V 4.0Ah
- 6 2×ProCORE18V 5.5Ah

- 7 GAL 1880 CV
- 8 3×L-BOXX 136
- 9 L-BOXX 238

## Profi-Set 18V Metall

0 615 990 N3A

**CHF 1632.00**



8



9



7



1

5



2



3



4

6

- 1 GSR 18V-90 C
- 2 GWS 18V-15 PSC
- 3 GKM 18V-50

- 4 GGS 18V-23 PLC
- 5 ProCORE18V 4.0Ah
- 6 2×ProCORE18V 5.5Ah

- 7 GAL 1880 CV
- 8 3×L-BOXX 136
- 9 L-BOXX 238

UVP inkl. vRG und MwSt. Angebote gültig, solange Vorrat reicht. Nur bei teilnehmenden Händlern. Irrtümer und Änderungen vorbehalten.  
\*Ihre Vorteile mit dem Bosch 36 Monate VollService (36MVS) auf Seite 32 oder unter <https://www.bosch-professional.com/ch/de/service/garantie/36-monate-vollservice/>



# AKKU-KAPP- UND GEHRUNGSSÄGEN

**NEU!**

## GCM 18V-254 D

0 601 B51 100

im Karton

**CHF 994.00**

**Lieferumfang:** Sägeblatt, solo

- **18V-BITURBO:** Maximale kabellose Schnittleistung durch BITURBO Brushless-Antriebsstrang in Kombination mit ProCORE18V-Akku
- **Leichte Handhabung:** Abnehmbare Werkstückauflagen und lange Tischverlängerungen für gute Kontrolle des Werkstücks beim Sägen
- **Höchste Mobilität:** Leichte Bauweise mit ein- oder zehnhändigen Tragemöglichkeiten

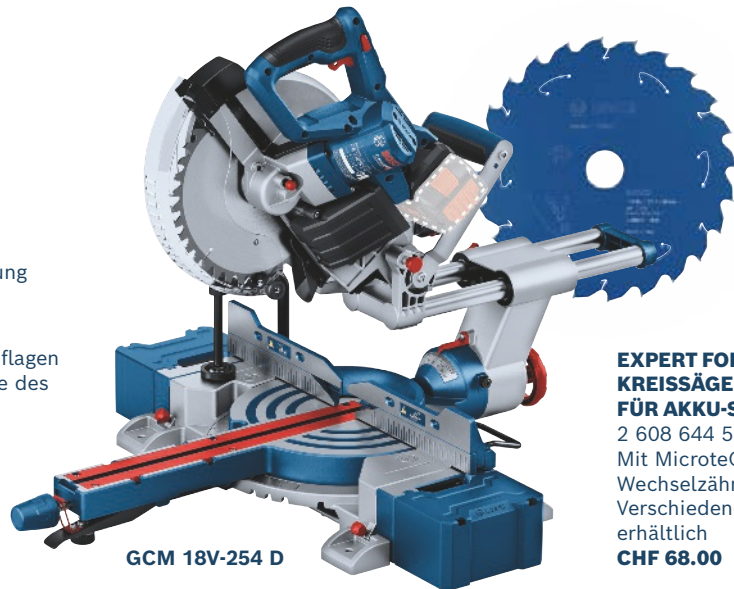

GCM 18V-254 D

### EXPERT FOR WOOD KREISSÄGEBLATT FÜR AKKU-SÄGEN

2 608 644 518

Mit MicroteQ Carbide-Wechselzähnen ab WZ-24  
Verschiedene Varianten  
erhältlich

**CHF 68.00**

### EXPERT FOR WOOD KREISSÄGEBLATT FÜR AKKU-SÄGEN

2 608 644 526

Mit MicroteQ Carbide-Wechselzähnen ab WZ-24  
Verschiedene Varianten  
erhältlich

**ab CHF 102.00**



GCM 18V-216 D

**NEU!**

## GCM 18V-216 D

0 601 B51 000

im Karton

**CHF 682.00**

**Lieferumfang:** Sägeblatt, solo

- **18V-BITURBO:** Maximale kabellose Schnittleistung durch BITURBO Brushless-Antriebsstrang in Kombination mit ProCORE18V-Akku
- **Leichte Handhabung:** Abnehmbare Werkstückauflagen und lange Tischverlängerungen für gute Kontrolle des Werkstücks beim Sägen
- **Höchste Mobilität:** Leichte Bauweise mit ein- oder zehnhändigen Tragemöglichkeiten





# KABELPOWER – MIT NUR EINEM 18V-AKKU

# BITURBO

BRUSHLESS

## EXTREME LEISTUNG

BITURBO-Geräte nehmen es mit den anspruchvollsten Materialien und Jobs auf, nur schneller, leichter und einfacher. BITURBO-Geräte entwickeln mit nur einem ProCORE18V-Akku die Leistung eines Kabel-Geräts mit bis zu 2.000 Watt.

## ULTIMATIVER KOMFORT

Da BITURBO-Geräte nur einen 18V-Akku benötigen, hat extreme Power noch nie leichter in deinen Händen gelegen. Und was noch besser ist: BITURBO-Geräte sind mit intelligenten Funktionen ausgestattet, die maximale Leistung mit Komfort am Arbeitsplatz vereinen.

## HOHER SCHUTZ

BITURBO steht für erhöhten Anwenderschutz. Jedes BITURBO-Gerät verfügt über verschiedene Sicherheitsfunktionen der neuesten Generation, die die extreme Leistung unter Kontrolle halten und dein Verletzungsrisiko mindern.



GBH 18V-34 CF



GBH 18V-36 C



GBH 18V-40 C



GBH 18V-45 C



GWX 18V-15 C



GWX 18V-15 SC



GWX 18V-15 PSC



GWX 18V-15 P



GWS 18V-15 C



GWS 18V-15 SC



GWS 18V-15 PSC



GWS 18V-15 P



GDS 18V-1050 H



GDS 18V-1050 HC



GDS 18V-1000



GDS 18V-1000 C



GSR 18V-150 C



GSB 18V-150 C



GKT 18V-52 GC



GKS 18V-68 C



GKS 18V-68 GC



GKS 18V-70 L



GCM 18V-216 D



GCM 18V-216 DC



GCM 18V-254 D



GCM 18V-305 GDC



GWS 18V-180 PC



GSA 18V-28



GTS 18V-216



GBL 18V-750



# PROFESSIONAL 18V SYSTEM



Stelle dein **eigenes  
18V Set** zusammen  
→ Seiten 18–23



oder wähle ein  
**18V Profi-Set**  
→ Seite 25

Die meisten  
Modelle sind als  
L-BOXX und  
als Karton-Variante  
erhältlich.

## AKKU-BOHRSCHRAUBER



**GSR 18V-21**

0 601 9H1 009  
in L-BOXX

**185.00 CHF**

36MVS +  
CHF 79.80\*



**GSR 18V-45**

0 601 9K3 201  
in L-BOXX

**224.00 CHF**

36MVS +  
CHF 79.80\*



**GSR 18V-55**

0 601 9H5 203  
in L-BOXX

**245.00 CHF**

36MVS +  
CHF 79.80\*



**GSR 18V-90 C**

0 601 9K6 002  
in L-BOXX

**314.00 CHF**

36MVS +  
CHF 79.80\*

**NEU!**



**GSR 18V-90 FC**

0 601 9K6 202  
im Karton

**301.00 CHF**

36MVS +  
CHF 79.80\*

**NEU!**



**GSR 18V-90 FC  
inkl. GFA 18-M,  
GFA 18-H**

0 601 9K6 204  
in L-BOXX

**545.00 CHF**

36MVS +  
CHF 79.80\*

**NEU!**



**GSR 18V-90 FC  
inkl. GFA 18-M,  
GFA 18-W,  
GFA 18-E**

0 601 9K6 203  
in L-BOXX

**502.00 CHF**

36MVS +  
CHF 79.80\*



**GSR 18V-110 C**

0 601 9G0 109  
in L-BOXX

**326.00 CHF**

36MVS +  
CHF 79.80\*



**BITURBO**

**GSR 18V-150 C**

0 601 9J5 002  
in L-BOXX

**409.00 CHF**

36MVS +  
CHF 107.10\*

## AKKU-SCHLAGBOHRSCHRAUBER



**GSB 18V-21**  
0 601 9H1 108  
in L-BOXX

**198.00 CHF**

36MVS +  
CHF 79.80\*



**GSB 18V-45**  
0 601 9K3 300  
in L-BOXX

**234.00 CHF**

36MVS +  
CHF 79.80\*



**GSB 18V-55**  
0 601 9H5 303  
in L-BOXX

**257.00 CHF**

36MVS +  
CHF 79.80\*



**GSB 18V-90 C**  
0 601 9K6 102  
in L-BOXX

**314.00 CHF**

36MVS +  
CHF 79.80\*



**GSB 18V-110 C**  
0 601 9G0 30A  
in L-BOXX

**340.00 CHF**

36MVS +  
CHF 79.80\*



**BITURBO**

**GSB 18V-150 C**  
0 601 9J5 102  
in L-BOXX

**425.00 CHF**

36MVS +  
CHF 107.10\*

## AKKU-DREHSCHLAGSCHRAUBER



**GDR 18V-200**  
0 601 9J2 106  
in L-BOXX

**258.00 CHF**

36MVS +  
CHF 79.80\*



**GDR 18V-210 C**  
0 601 9J0 101  
in L-BOXX

**325.00 CHF**

36MVS +  
CHF 79.80\*



**GDX 18V-200**  
0 601 9J2 205  
in L-BOXX

**271.00 CHF**

36MVS +  
CHF 79.80\*



**GDX 18V-210 C**  
0 601 9J0 201  
in L-BOXX

**338.00 CHF**

36MVS +  
CHF 79.80\*



**GDS 18V-210 C**  
0 601 9J0 301  
in L-BOXX

**326.00 CHF**

36MVS +  
CHF 79.80\*

**NEU!**



**GDS 18V-330 HC**  
0 601 9L5 001  
in L-BOXX

**352.00 CHF**

36MVS +  
CHF 79.80\*



**GDS 18V-450 HC**  
0 601 9K4 001  
in L-BOXX

**386.00 CHF**

36MVS +  
CHF 79.80\*



**BITURBO**

**GDS 18V-1000**  
0 601 9J8 301  
in L-BOXX

**423.00 CHF**

36MVS +  
CHF 107.10\*



**BITURBO**

**GDS 18V-1000 C**  
0 601 9J8 001  
in L-BOXX

**460.00 CHF**

36MVS +  
CHF 107.10\*



## AKKU-TROCKENBAUSCHRAUBER

**BITURBO**



**GDS 18V-1050 H**  
0 601 9J8 501  
in L-BOXX  
**425.00 CHF**  
36MVS +  
CHF 107.10\*

**BITURBO**



**GDS 18V-1050 HC**  
0 601 9J8 201  
in L-BOXX  
**459.00 CHF**  
36MVS +  
CHF 107.10\*



**GTB 18V-45**  
0 601 9K7 001  
in L-BOXX  
**286.00 CHF**  
36MVS +  
CHF 79.80\*

## SDS PLUS-AKKU-BOHRHÄMMER



**GBH 18V-21**  
0 611 911 101  
in L-BOXX  
**325.00 CHF**  
36MVS +  
CHF 79.80\*



**GBH 18V-24 C**  
0 611 923 002  
in L-BOXX  
**393.00 CHF**  
36MVS +  
CHF 79.80\*



**GBH 18V-26 D**  
0 611 916 000  
im Handwerker-  
koffer  
**378.00 CHF**  
36MVS +  
CHF 79.80\*



**GBH 18V-26**  
0 611 909 001  
in L-BOXX  
**431.00 CHF**  
36MVS +  
CHF 79.80\*



**GBH 18V-26 F**  
0 611 910 001  
in L-BOXX  
**471.00 CHF**  
36MVS +  
CHF 79.80\*



**GBH 18V-28 DC**  
0 611 919 001  
in XL-BOXX  
**485.00 CHF**  
36MVS +  
CHF 79.80\*



**GBH 18V-28 C**  
0 611 920 001  
in L-BOXX  
**563.00 CHF**  
36MVS +  
CHF 79.80\*



**GBH 18V-28 CF**  
0 611 921 001  
in L-BOXX  
**1073.00 CHF**  
36MVS +  
CHF 79.80\*



**GBH 18V-34 CF**  
0 611 914 001  
im Handwerker-  
koffer  
**817.00 CHF**  
36MVS +  
CHF 134.40\*

## SDS MAX-AKKU-BOHRHÄMMER

**BITURBO**



**GBH 18V-36 C**  
0 611 915 001  
im Handwerker-  
koffer  
**870.35 CHF**  
36MVS +  
CHF 134.40\*

**BITURBO**



**GBH 18V-40 C**  
0 611 917 100  
in XL-BOXX  
**1063.00 CHF**  
36MVS +  
CHF 107.10\*

**BITURBO**



**GBH 18V-45 C**  
0 611 913 000  
im Handwerker-  
koffer  
**1326.00 CHF**  
36MVS +  
CHF 107.10\*

## AKKU-HANDKREISSÄGEN

**NEU!**



**GKS 18V-57**  
0 601 6A2 000  
in Karton  
**221.00 CHF**  
36MVS +  
CHF 79.80\*



**GKS 18V-57-2 L**  
0 601 6C1 101  
in L-BOXX  
**756.00 CHF**  
36MVS +  
CHF 79.80\*



**GKS 18V-57-2**  
0 601 6C1 201  
in L-BOXX  
**358.00 CHF**  
36MVS +  
CHF 79.80\*



**GKS 18V-57 G**  
0 601 6A2 101  
in L-BOXX  
**318.00 CHF**  
36MVS +  
CHF 79.80\*



**GKS 18V-68 C**  
0 601 6B5 001  
in L-BOXX  
**498.00 CHF**  
36MVS +  
CHF 107.10\*

## AKKU-STICHSÄGEN

**BITURBO**



**GKS 18V-68 GC**  
0 601 6B5 100  
in L-BOXX  
**569.00 CHF**  
36MVS +  
CHF 107.10\*

**BITURBO**



**GKS 18V-70 L**  
0 601 6B9 001  
in L-BOXX  
**567.00 CHF**  
36MVS +  
CHF 107.10\*

**NEU!**



**GST 18 V-LI S**  
0 601 5A5 101  
in L-BOXX  
**304.00 CHF**  
36MVS +  
CHF 79.80\*



**GST 18 V-LI B**  
0 601 5A6 101  
in L-BOXX  
**304.00 CHF**  
36MVS +  
CHF 79.80\*



**GST 18V-125 S**  
0 601 5B2 000  
in L-BOXX  
**282.00 CHF**  
36MVS +  
CHF 79.80\*



**GST 18V-125 B**  
0 601 5B3 000  
in L-BOXX  
**483.00 CHF**  
36MVS +  
CHF 79.80\*



**GST 18V-155 SC**  
0 601 5B0 000  
in L-BOXX  
**398.00 CHF**  
36MVS +  
CHF 79.80\*



**GST 18V-155 BC**  
0 601 5B1 000  
in L-BOXX  
**417.00 CHF**  
36MVS +  
CHF 79.80\*

UVP inkl. vRG und MwSt. Angebote gültig, solange Vorrat reicht. Nur bei teilnehmenden Händlern. Irrtümer und Änderungen vorbehalten.

\*Ihre Vorteile mit dem Bosch 36 Monate VollService (36MVS) auf Seite 32 oder unter <https://www.bosch-professional.com/ch/de/service/garantie/36-monate-vollservice/>



## AKKU-HOBEL



**GH0 18 V-LI**  
0 601 5A0 300  
in L-BOXX

**302.00 CHF**  
36MVS +  
CHF 79.80\*

## AKKU-SCHLEIFER



**GSS 18V-10**  
0 601 9D0 202  
in L-BOXX

**247.00 CHF**  
36MVS +  
CHF 79.80\*



**GSS 18V-13**  
0 601 9L0 101  
in L-BOXX

**314.00 CHF**  
36MVS +  
CHF 79.80\*



**GEX 18V-125**  
0 601 372 200  
in L-BOXX

**257.00 CHF**  
36MVS +  
CHF 79.80\*

## AKKU-TISCHKREISSÄGE

**BITURBO**



**GTS 18V-216**  
0 601 B44 000  
im Karton

**1043.00 CHF**  
36MVS +  
CHF 107.10\*

## AKKU-SÄBELSÄGEN



**GSA 18 V-LI Compact**  
0 601 6A5 001  
in L-BOXX

**220.00 CHF**  
36MVS +  
CHF 79.80\*



**GSA 18 V-LI**  
0 601 64J 007  
in L-BOXX

**295.00 CHF**  
36MVS +  
CHF 79.80\*



**GSA 18V-28**  
0 601 6C0 001  
in L-BOXX

**425.00 CHF**  
36MVS +  
CHF 79.80\*



**GSA 18V-32**  
0 601 6A8 109  
im Handwerker-  
koffer

**455.00 CHF**  
36MVS +  
CHF 79.80\*

## AKKU-KAPP- UND GEHRUNGSSÄGEN

**BITURBO**



**GCM 18V-216 D**  
0 601 B51 000  
im Karton

**925.00 CHF**  
36MVS +  
CHF 134.40\*

**BITURBO**



**GCM 18V-254 D**  
0 601 B51 100  
im Karton

**994.00 CHF**  
36MVS +  
CHF 134.40\*

**BITURBO**



**GCM 18V-216 DC**  
0 601 B47 000  
im Karton

**981.00 CHF**  
36MVS +  
CHF 134.40\*

**BITURBO**



**GCM 18V-305 GDC**  
0 601 B43 000  
im Karton

**1599.00 CHF**  
36MVS +  
CHF 134.40\*

## AKKU-BANDSÄGE



**GCB 18V-63**  
0 601 2A0 401  
in L-BOXX

**323.00 CHF**  
36MVS +  
CHF 79.80\*

## AKKU-METALLKREISSÄGE



**GKM 18V-50**  
0 601 9B5 001  
in L-BOXX

**393.00 CHF**  
36MVS +  
CHF 79.80\*

## AKKU-TAUCHSÄGE

**BITURBO**



**GKT 18V-52 GC**  
0 601 6B4 000  
in L-BOXX

**616.00 CHF**  
36MVS +  
CHF 107.10\*

## AKKU-MULTICUTTER



**GOP 18V-28**  
0 601 8B6 001  
in L-BOXX

**317.00 CHF**  
36MVS +  
CHF 79.80\*

## AKKU-GERADSCHLEIFER



**GGS 18V-20**  
0 601 9B5 400  
in L-BOXX

**291.00 CHF**  
36MVS +  
CHF 79.80\*



**GGS 18V-23 LC**  
0 601 229 100  
in L-BOXX

**343.00 CHF**  
36MVS +  
CHF 79.80\*



**GGS 18V-23 PLC**  
0 601 229 200  
in L-BOXX

**356.00 CHF**  
36MVS +  
CHF 79.80\*



**GGS 18V-10 SLC**  
0 601 2B4 000  
in L-BOXX

**489.00 CHF**  
36MVS +  
CHF 79.80\*



## AKKU-NAGLER



**GNH 18V-64**  
0 601 481 101  
in L-BOXX

**751.00 CHF**

36MVS +  
CHF 79.80\*

**GNH 18V-64 M**  
0 601 481 001  
in L-BOXX

**751.00 CHF**

36MVS +  
CHF 79.80\*

## AKKU-BLECHSCHERE/-NAGER



**GSC 18V-16 E**  
0 601 926 300  
im Karton

**622.00 CHF**

36MVS +  
CHF 79.80\*

**GNA 18V-16 E**  
0 601 529 600  
im Karton

**685.00 CHF**

36MVS +  
CHF 79.80\*

PROFESSIONAL  
**18V**  
SYSTEM

## AKKU-WINKELSCHLEIFER



**GWS 18V-7**  
(125 mm)  
0 601 9H9 002  
in L-BOXX

**212.00 CHF**

36MVS +  
CHF 79.80\*

**GWS 18V-10**  
(125 mm)  
0 601 9J4 003  
in L-BOXX

**252.00 CHF**

36MVS +  
CHF 79.80\*

**GWS 18V-10 SC**  
(125 mm)  
0 601 9G3 40B  
in L-BOXX

**371.00 CHF**

36MVS +  
CHF 79.80\*

**GWS 18V-10 P**  
(125 mm)  
0 601 9J4 102  
in L-BOXX

**255.00 CHF**

36MVS +  
CHF 79.80\*

**GWS 18V-15 C**  
(125 mm)  
0 601 9H6 000  
in L-BOXX

**409.00 CHF**

36MVS +  
CHF 79.80\*

**GWS 18V-15 SC**  
(125 mm)  
0 601 9H6 100  
in L-BOXX

**449.00 CHF**

36MVS +  
CHF 107.10\*

**GWS 18V-15 SC**  
(150 mm)  
0 601 9H6 300  
in L-BOXX

**482.00 CHF**

36MVS +  
CHF 107.10\*

**GWX 18V-7**  
(125 mm)  
0 601 9H9 102  
in L-BOXX

**239.00 CHF**

36MVS +  
CHF 79.80\*

**GWX 18V-10**  
(125 mm)  
0 601 7B0 101  
in L-BOXX

**279.00 CHF**

36MVS +  
CHF 79.80\*



**GWX 18V-10 SC**  
(125 mm)  
0 601 7B0 400  
in L-BOXX

**398.00 CHF**

36MVS +  
CHF 79.80\*

**GWX 18V-10 P**  
(125 mm)  
0 601 9J4 201  
in L-BOXX

**253.00 CHF**

36MVS +  
CHF 79.80\*

**GWX 18V-15 C**  
(125 mm)  
0 601 9H6 400  
in L-BOXX

**443.00 CHF**

36MVS +  
CHF 107.10\*

**GWX 18V-15 SC**  
(125 mm)  
0 601 9H6 500  
in L-BOXX

**483.00 CHF**

36MVS +  
CHF 107.10\*

**GWS 18V-15 P**  
0 601 9H6 A00  
im Karton

**392.00 CHF**

36MVS +  
CHF 79.80\*

**GWS 18V-180 PC**  
0 601 9H6 E01  
im Karton

**441.00 CHF**

36MVS +  
CHF 107.10\*

**GWS 18V-15 PSC**  
0 601 9H6 B00  
im Karton

**430.00 CHF**

36MVS +  
CHF 79.80\*

**GWX 18V-15 P**  
0 601 9H6 F00  
im Karton

**424.00 CHF**

36MVS +  
CHF 79.80\*

**GWX 18V-15 PSC**  
0 601 9H6 G00  
im Karton

**462.00 CHF**

36MVS +  
CHF 79.80\*

## AKKU-ROTATIONSWERKZEUG



**GCU 18V-30**  
0 601 9K8 002  
in L-BOXX

**261.00 CHF**

36MVS +  
CHF 79.80\*



**GRG 18V-16 C**  
0 601 9K5 002  
in L-BOXX

**1114.00 CHF**

36MVS +  
CHF 79.80\*

## AKKU-ABSAUGVORRICHTUNG



**GDE 18V-26 D**  
1 600 A01 TX0  
im Karton

**162.00 CHF**

UVP inkl. vRG und MwSt. Angebote gültig, solange Vorrat reicht. Nur bei teilnehmenden Händlern. Irrtümer und Änderungen vorbehalten.

\*Ihre Vorteile mit dem Bosch 36 Monate VollService (36MVS) auf Seite 32 oder unter <https://www.bosch-professional.com/ch/de/service/garantie/36-monate-vollservice/>



## AKKU-KARTUSCHENPRESSEN



**GCG 18V-310**  
0 601 9C4 100  
im Karton

**438.00 CHF**

36MVS +  
CHF 79.80\*

**GCG 18V-600**  
0 601 9C4 001  
im Karton

**463.00 CHF**

36MVS +  
CHF 79.80\*

## AKKU-SAUGER/-GEBLÄSE



**GAS 18V-1**  
0 601 9C6 200  
im Karton

**123.00 CHF**

36MVS +  
CHF 79.80\*

**GAS 18V-10 L**  
0 601 9C6 302  
im Karton

**213.00 CHF**

36MVS +  
CHF 79.80\*

**GBL 18V-120**  
0 601 9F5 100  
im Karton

**109.00 CHF**

36MVS +  
CHF 79.80\*

## AKKU-HEISSLUFTGEBLÄSE



**GHG 18V-50**  
0 601 2A6 501  
in L-BOXX

**260.00 CHF**

36MVS +  
CHF 79.80\*

## AKKU-RADIOS



**GPB 18V-2 C**  
0 601 4A3 000  
im Karton

**181.00 CHF**

36MVS +  
CHF 79.80\*

**GPB 18V-2 SC**  
0 601 4A3 100  
im Karton

**211.00 CHF**

36MVS +  
CHF 79.80\*

**GPB 18V-5 SC**  
0 601 4A4 130  
im Karton

**406.00 CHF**

36MVS +  
CHF 79.80\*

## AKKU-LAMPEN



**GLI 18V-300**  
0 601 4A1 100  
im Karton

**79.00 CHF**

36MVS +  
CHF 52.50\*

**GLI VariLED**  
0 601 443 400  
im Karton

**97.00 CHF**

36MVS +  
CHF 52.50\*

**GLI 18V-1200 C**  
0 601 446 700  
im Karton

**133.00 CHF**

36MVS +  
CHF 52.50\*

**GLI 18V-1900**  
0 601 446 400  
im Karton

**156.00 CHF**

36MVS +  
CHF 52.50\*

**GLI 18V-2200 C**  
0 601 446 501  
im Karton

**201.00 CHF**

36MVS +  
CHF 52.50\*

**GLI 18V-4000 C**  
0 601 446 800  
im Karton

**291.00 CHF**

36MVS +  
CHF 52.50\*

**GLI 18V-10000 C**  
0 601 446 900  
im Karton

**416.00 CHF**

36MVS +  
CHF 52.50\*

## AKKU-GARTENGERÄTE



**GHE 18V-60**  
0 600 8C9 000  
im Karton

**261.00 CHF**

36MVS +  
CHF 52.50\*

**GBL 18V-750**  
0 600 8D2 000  
im Karton

**248.00 CHF**

36MVS +  
CHF 52.50\*

**GRT 18V-33**  
0 600 8D0 000  
im Karton

**333.00 CHF**

36MVS +  
CHF 52.50\*

**GFR 18V-23**  
0 600 8D1 000  
im Karton

**370.00 CHF**

36MVS +  
CHF 52.50\*

## ROTATIONSLASER



**GRL 600 CHV**  
0 601 061 F01  
in L-BOXX

**2325.00 CHF**

36MVS +  
CHF 134.40\*

**GRL 600 CHV**  
0 601 061 F00  
im Koffer

**2539.00 CHF**

36MVS +  
CHF 134.40\*

**GRL 650 CHVG**  
0 601 061 V01  
in L-BOXX

**2585.00 CHF**

36MVS +  
CHF 134.40\*

**GRL 650 CHVG**  
0 601 061 V00  
im Koffer

**2799.00 CHF**

36MVS +  
CHF 134.40\*



# EIN AKKUSYSTEM. ALLE MÖGLICHKEITEN.

Kompatibel seit 2008: Alle unsere Akkus sind mit neuen und bestehenden Werkzeugen von Bosch Professional innerhalb der gleichen Spannungsklasse kompatibel.

PROFESSIONAL  
**18V**  
SYSTEM

## AKKUS



**GBA 18V 2.0Ah**  
1 600 Z00 036  
im Karton  
**76.00 CHF**



**GBA 18V 4.0Ah**  
1 600 Z00 038  
im Karton  
**97.00 CHF**



**GBA 18V 5.0Ah**  
1 600 A00 2U5  
im Karton  
**107.00 CHF**



**ProCORE18V 4.0Ah**  
1 600 A01 6GB  
im Karton  
**120.00 CHF**



**ProCORE18V 5.5Ah**  
1 600 A02 149  
im Karton  
**185.00 CHF**



**ProCORE18V 8.0Ah**  
1 600 A01 6GK  
im Karton  
**214.00 CHF**



**ProCORE18V 12.0Ah**  
1 600 A01 6GU  
im Karton  
**326.00 CHF**

## LADEGERÄTE



**GAX 18V-30**  
1 600 A01 1A9  
im Karton  
**65.00 CHF**



**GAL 18V-40**  
1 600 A01 9RJ  
im Karton  
**62.00 CHF**



**GAL 1880 CV**  
1 600 A00 B8G  
im Karton  
**119.00 CHF**



**GAL 18V-160 C**  
1 600 A01 9S5  
im Karton  
**146.00 CHF**



**GAL 18V-160 C**  
1 600 A01 9S6  
im Karton,  
inkl. GCY 42  
**173.00 CHF**



**GAL 18V6-80**  
1 600 A01 U9L  
im Karton  
**156.00 CHF**



**GAA 18V-48**  
0 618 800 0L6  
im Karton  
**48.00 CHF**

## ProCORE18V STARTER-SETS



**ProCORE18V 4.0Ah, GAL 18V-40**  
  
1 600 A01 U7U  
im Karton  
**166.00 CHF**



**2x ProCORE18V 4.0Ah, GAL 18V-40**  
  
1 600 A01 BA3  
im Karton  
**271.00 CHF**



**ProCORE18V 4.0Ah, ProCORE18V 5.5Ah, GAL 1880 CV**  
1 600 A02 14A  
im Karton  
**332.00 CHF**



**2x ProCORE18V 5.5Ah, GAL 1880 CV**  
  
1 600 A02 14C  
im Karton  
**398.00 CHF**



**2x ProCORE18V 8.0Ah, GAL 18V-160 C**  
  
1 600 A01 6GP  
im Karton  
**483.00 CHF**



**2x ProCORE18V 12.0Ah, GAL 18V-160 C**  
  
1 600 A01 6GY  
im Karton  
**697.00 CHF**

## WEITERE STARTER-SETS



**2x GBA 18V 4.0Ah, GAL 18V-40**  
  
1 600 A01 9S0  
im Karton  
**239.00 CHF**



**2x GBA 18V 5.0Ah, GAL 1880 CV**  
  
1 600 A00 B8J  
im Karton  
**287.00 CHF**



**6x GBA 18V 4.0Ah**  
  
1 600 A02 A2S  
in L-BOXX  
**562.00 CHF**



**4x ProCORE18V 5.5Ah**  
  
1 600 A02 A2U  
in L-BOXX  
**709.00 CHF**



**4x ProCORE18V 4.0Ah, 2x ProCORE18V 8.0Ah**  
1 600 A02 A2T  
in L-BOXX  
**910.00 CHF**



# VIELE MARKEN. VIELE MASCHINEN. EIN AKKUSYSTEM.

Power für Profis: AMPShare ist das gemeinsame Akkusystem, mit dem du viele Werkzeuge von vielen Profimarken mit nur einem Akku verwenden kannst – dank führender Akku-Technologie von Bosch Professional.



Powered by



**Partnervorstellung in dieser Ausgabe:**

**HONSEL:** Über 90 Jahre Erfahrung in Entwicklung und Produktion von hochwertigen Niet- und Verbindungselementen sowie Verarbeitungslösungen – von der manuellen Handnietzange, über pneumatisch-hydraulische Blindnietgeräte und moderne Akku-Nieter der Rivdom-Familie, bis hin zur prozessüberwachten Nietautomation für die industrielle Serienfertigung.

**STEINEL:** Heat at work – Thermowerkzeuge der Spitzenklasse made bei STEINEL. Seit 1959 hat sich STEINEL vom Pionier zum Technologie- und Innovationsführer für Sensorleuchten und Bewegungsmelder sowie Heissluftgeräten und Heissklebepistolen entwickelt. Die handlichen Multitalente bestechen durch erstklassige Qualität, einfache Bedienung und ausgezeichnete Performance.

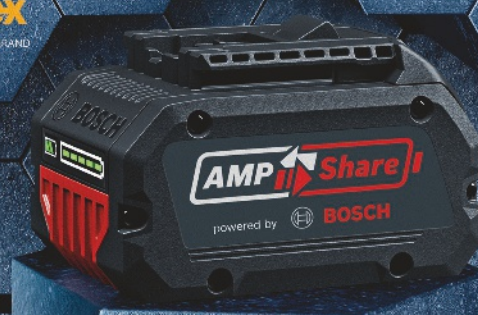



# 18V PROFI-SETS

Alles dabei und clever gespart: Perfekt gerüstet für nahezu alle Anwendungen in den Bereichen Beton, Metall und Holz.

PROFESSIONAL  
**18V**  
SYSTEM

## 3-TLG. PROFI-SET 18V

0 615 990 M0W

**791.00 CHF**



## 3-TLG. PROFI-SET 18V

0 615 990 M3C

**1021.00 CHF**



**NEU!**

## 5-TLG. PROFI-SET 18V

0 615 990 N39

**1308.00 CHF**



## 5-TLG. PROFI-SET 18V

0 615 990 M2X

**1746.00 CHF**





# PROFESSIONAL 12V SYSTEM



Stelle dein **eigenes  
12V Set** zusammen  
→ Seiten 26–28



oder wähle ein  
**12V Profi-Set**  
→ Seite 29

Die meisten  
Modelle sind als  
L-BOXX und  
als Karton-Variante  
erhältlich.

## AKKU-BOHRSCHRAUBER



**GSR 12V-15**  
0 601 868 10D  
in L-BOXX

**132.00 CHF**  
36MVS +  
CHF 52.50\*



**GSR 12-15 FC**  
0 601 9F6 002  
in L-BOXX

**185.00 CHF**  
36MVS +  
CHF 52.50\*



**GSR 12V-35**  
0 601 9H8 001  
in L-BOXX

**175.00 CHF**  
36MVS +  
CHF 52.50\*



**GSR 12V-35 FC**  
0 601 9H3 002  
in L-BOXX

**227.00 CHF**  
36MVS +  
CHF 52.50\*



**GSR 12V-35 FC**  
0 601 9H3 003  
in L-BOXX

**318.00 CHF**  
36MVS +  
CHF 52.50\*



**GSR 12V-35 FC  
+ GFA 12-H**  
0 601 9H3 00B  
in L-BOXX

**352.00 CHF**  
36MVS +  
CHF 52.50\*



**GSR 12V-35 HX**  
0 601 9J9 102  
in L-BOXX

**190.00 CHF**  
36MVS +  
CHF 52.50\*

## AKKU-TROCKEN- BAUSCHRAUBER



**GTB 12V-11**  
0 601 9E4 003  
in L-BOXX

**200.00 CHF**  
36MVS +  
CHF 52.50\*



**GSB 12V-15**  
0 601 9B6 90E  
in L-BOXX

**148.00 CHF**  
36MVS +  
CHF 52.50\*



**GSB 12V-35**  
0 601 9J9 001  
in L-BOXX

**190.00 CHF**  
36MVS +  
CHF 52.50\*

## AKKU-DREH- SCHLAGSCHRAUBER



**GDR 12V-105**  
0 601 9A6 906  
in L-BOXX

**193.00 CHF**  
36MVS +  
CHF 52.50\*



**GDR 12V-110**  
0 601 9E0 003  
in L-BOXX

**226.00 CHF**  
36MVS +  
CHF 52.50\*



**GDS 12V-115**  
0 601 9E0 102  
in L-BOXX

**226.00 CHF**  
36MVS +  
CHF 52.50\*

## AKKU-WINKEL- SCHLEIFER



**GWS 12V-76**  
0 601 9F2 003  
in L-BOXX

**193.00 CHF**  
36MVS +  
CHF 52.50\*



**GUS 12V-300**  
0 601 9B2 905  
in L-BOXX

**193.00 CHF**  
36MVS +  
CHF 52.50\*



**GSC 12V-13**  
0 601 926 10A  
in L-BOXX

**397.00 CHF**  
36MVS +  
CHF 52.50\*



**GKS 12V-26**  
0 601 6A1 002  
in L-BOXX

**198.00 CHF**  
36MVS +  
CHF 52.50\*



**GSA 12V-14**  
0 601 64L 905  
in L-BOXX

**193.00 CHF**  
36MVS +  
CHF 52.50\*

## AKKU-STICHSÄGE



**GST 12V-70**  
0 601 5A1 002  
in L-BOXX

**179.00 CHF**  
36MVS +  
CHF 52.50\*



**GKF 12V-8**  
0 601 6B0 001  
in L-BOXX

**291.00 CHF**  
36MVS +  
CHF 52.50\*



**GSS 12V-13**  
0 601 9L0 001  
in L-BOXX

**256.00 CHF**  
36MVS +  
CHF 52.50\*



**GEX 12V-125**  
0 601 372 100  
in L-BOXX

**202.00 CHF**  
36MVS +  
CHF 52.50\*

## AKKU-KANTENFRÄSE

## AKKU-SCHLEIFER

## AKKU-EXZENTERSCHLEIFER

## AKKU-MULTICUTTER



**GOP 12V-28**  
0 601 8B5 002  
in L-BOXX  
**193.00 CHF**  
36MVS +  
CHF 52.50\*

## AKKU-SAUGER



**GAS 12V**  
0 601 9E3 001  
in L-BOXX  
**148.00 CHF**  
36MVS +  
CHF 52.50\*

## AKKU-MULTIROTATIONSWERKZEUG



**GRO 12V-35**  
0 601 9C5 002  
in L-BOXX  
**179.00 CHF**  
36MVS +  
CHF 52.50\*

## AKKU-HOBEL



**GHO 12V-20**  
0 601 5A7 002  
in L-BOXX  
**331.00 CHF**  
36MVS +  
CHF 52.50\*

## AKKU-LAMPEN



**GLI 12V-300**  
0 601 4A1 000  
im Karton  
**68.00 CHF**  
36MVS +  
CHF 52.50\*



**GLI 12V-330**  
0 601 4A0 000  
im Karton  
**97.00 CHF**  
36MVS +  
CHF 52.50\*

## AKKU-WINKEL-BOHRMASCHINE



**GWB 12V-10**  
0 601 390 909  
in L-BOXX  
**183.00 CHF**  
36MVS +  
CHF 52.50\*

## AKKU-ROTATIONSSCHLEIFER

NEU!



**GWG 12V-50 S**  
0 601 3A7 001  
in L-BOXX  
**284.00 CHF**  
36MVS +  
CHF 52.50\*

## THERMODETEKTOREN



**GIS 1000 C**  
0 601 083 308  
in L-BOXX  
**549.00 CHF**  
36MVS +  
CHF 134.40\*



**GTC 400 C**  
0 601 083 108  
in L-BOXX  
**1349.00 CHF**  
36MVS +  
CHF 134.40\*



**GTC 600 C**  
0 601 083 508  
in L-BOXX  
**2069.00 CHF**  
36MVS +  
CHF 134.40\*

## LINIENLASER



**GLL 3-80 C**  
0 601 063 R03  
in L-BOXX  
**665.00 CHF**  
36MVS +  
CHF 107.10\*



**GLL 3-80 CG**  
0 601 063 T03  
in L-BOXX  
**875.00 CHF**  
36MVS +  
CHF 107.10\*



**GCL 2-50 C**  
0 601 066 G08  
in L-BOXX  
**359.00 CHF**  
36MVS +  
CHF 107.10\*



**GCL 2-50 CG**  
0 601 066 H03  
in L-BOXX  
**559.00 CHF**  
36MVS +  
CHF 107.10\*

## ORTUNGSGERÄTE



**D-tect 120**  
0 601 081 308  
in L-BOXX  
**379.00 CHF**  
36MVS +  
CHF 134.40\*



**D-tect 200 C**  
0 601 081 608  
in L-BOXX  
**959.00 CHF**  
36MVS +  
CHF 134.40\*



**GIC 120 C**  
0 601 241 208  
in L-BOXX  
**459.00 CHF**  
36MVS +  
CHF 134.40\*

## HEIZKLEIDUNG



**BEHEIZBARE JACKE**  
**GHJ 12+18V XA**  
0 618 800 0 ..  
Grösse S ..DX  
Grösse M ..DY  
Grösse L ..DZ  
Grösse XL ..E0  
Grösse XXL ..E1  
Grösse XXXL ..E2  
**239.00 CHF**



**BEHEIZBARE WESTE**  
**GHV 12+18V XA**  
0 618 800 0 ..  
Grösse S ..EA  
Grösse M ..EB  
Grösse L ..EC  
Grösse XL ..ED  
Grösse XXL ..EE  
Grösse XXXL ..EF  
**215.00 CHF**



**BEHEIZBARER HOODIE**  
**GHH 12+18V XA**  
0 618 800 0 ..  
Grösse S ..EP  
Grösse M ..ER  
Grösse L ..ES  
Grösse XL ..ET  
Grösse XXL ..EU  
Grösse XXXL ..EV  
**202.00 CHF**



# EIN AKKUSYSTEM FÜR ALLE

Kompatibel seit 2005: Alle unsere Akkus sind mit neuen und bestehenden Werkzeugen von Bosch Professional innerhalb der gleichen Spannungsklasse kompatibel.

## AKKUS

## LADEGERÄTE

## STARTER-SETS

								
<b>GBA 12V 2.0Ah</b>	<b>GBA 12V 3.0Ah</b>	<b>GBA 12V 6.0Ah</b>	<b>GAL 12V-40</b>	<b>GAX 18V-30</b>	<b>2×GBA 12V 2.0Ah, GAL 12V-40</b>	<b>2×GBA 12V 3.0Ah, GAL 12V-40</b>	<b>GBA 12V 2.0Ah, GBA 12V 4.0Ah, GAL 12V-40</b>	<b>2×GBA 12V 6.0Ah, GAL 12V-40</b>
1 600 Z00 02X im Karton	1 600 A00 X79 im Karton	1 600 A00 X7H im Karton	1 600 A01 9R3 im Karton	1 600 A01 1A9 im Karton	1 600 A01 9R8 im Karton	1 600 A01 9RD im Karton	1 600 A01 NC9 im Karton	1 600 A01 B20 im Karton
<b>60.00 CHF</b>	<b>73.00 CHF</b>	<b>106.00 CHF</b>	<b>59.00 CHF</b>	<b>65.00 CHF</b>	<b>123.00 CHF</b>	<b>146.00 CHF</b>	<b>146.00 CHF</b>	<b>212.00 CHF</b>

# 12V PROFI-SETS

Alles dabei und clever gespart: Perfekt gerüstet für verschiedene Anwendungen.

## 5-TLG. PROFI-SET 12V

0 615 A00 17C

**925.00 CHF**



## 5-TLG. PROFI-SET 12V

0 615 A00 17D

**1134.00 CHF**



# DEIN WERKZEUG VERDIEN DAS BESTE. DAS BOSCH ZUBEHÖR-SORTIMENT AUF EINEN BLICK.

**Drei starke Leistungsklassen –  
passend für jede Anwendung!**

Wir machen Handwerkern die Wahl des geeigneten Zubehörs leicht und haben das komplette Zubehör-Sortiment in die Linien Bosch EXPERT, Bosch PRO und Bosch gliedert.

Ziel ist es, dem Verwender über alle Kanäle und Kontaktpunkte online und offline hinweg eine klare Orientierung zu geben, was das jeweilige Zubehör von Bosch kann und wie sehr Handwerker ihre Produktivität durch das gewählte Zubehör beeinflussen und steigern können.

„Dein Werkzeug verdient das Beste“ – genau dafür steht unsere bekannte Hochleistungsklasse Bosch EXPERT. Die Verwender können die Vorteile und die Schlüsseltechnologien, die EXPERT-Zubehöre so leistungsstark machen, direkt auf der Verpackung ablesen.

Dazu zählt z. B. ein bis zu viermal schnellerer Abtrag bei der Verwendung von Schleifscheiben mit Prisma Technologie oder eine bis zu 100-mal längere Lebensdauer, die Trennscheiben mit Diamond Technology oder PVD-beschichtete Säbelsägeblätter mit Carbide Technology gegenüber dem Marktstandard bieten.

Unsere EXPERT-Linie ist einzigartig: Sie deckt die anspruchsvollsten Anwendungen über alle wichtigen Gewerke ab. Unsere Zubehöre setzen da an, wo herkömmliche Zubehöre an ihre Grenzen stoßen, und machen bestimmte Anwendungen erst möglich.

**Die Bosch EXPERT-Linie wurde 2021 eingeführt.  
Die Einführung der Linien Bosch PRO und Bosch  
folgt in den nächsten Jahren.**



Beispielhafte  
Produktverpackungen



Beispielhafte  
Produktverpackungen



## EXPERT

Das beste Zubehör  
mit längster  
Lebensdauer.

100% mehr Leistung.

## PRO

Das Upgrade für  
mehr Effizienz.

50% mehr Leistung.



**Bewährte Qualität  
von Bosch.**



# ECHTE PROFIS NEHMEN'S GANZ GENAU

Intelligente Messtechnik



## LASER- ENTFERNUNGS- MESSER

**GLM 50-27 CG**

0 601 072 U00

**279.00 CHF**

**Lieferumfang:** Schutztasche, Trageschlaufe, 2 x 1,5 V LR6-Batterie (AA)

- Grüne Lasertechnologie garantiert exzellente Sichtbarkeit zum Messen grosser Distanzen bei hellen Innenraumbedingungen
- Ideal für raue Bauarbeiten dank Sturzfestigkeit bis zu 1,5 Meter Höhe, IP 65-Zertifizierung, stossabsorbierendes Gehäuse mit Gummiummantelung
- Zügige Dokumentation und schneller Datentransfer dank Bluetooth®-Konnektivität und Bosch MeasureOn App



## LASER- ENTFERNUNGS- MESSER

**GLM 150-27 C**

0 601 072 Z00

**429.00 CHF**

**Lieferumfang:** Micro-USB-Kabel, Schutztasche, Trageschlaufe

- Genaue Lasermessung bei grossen Entfernungen dank digitaler Kamerazieloptik mit Zoomfunktion
- Optimales Ablesen auf dem grossen, kontrastreichen IPS-Farbdisplay mit Flip-Screen-Funktion
- Verbindung über Bluetooth oder USB-Anschluss für eine einfache Datendokumentation



## WALL SCANNER

**D-TECT 120**

0 601 081 301

in L-BOXX 136

**439.00 CHF**

**Lieferumfang:** Quickstart Karte, 1 x Akku GBA 12V 2.0Ah, Schnellladegerät GAL 12V-40 Professional

- Mit der Spotmessung ist eine genaue Ortung auf schmalen Flächen möglich
- Über den Centre Finder steht eine visuelle Führung zur Verfügung, die es ermöglicht, die exakte Mitte eines Objekts zu lokalisieren
- Dual Power Source ermöglicht den Betrieb sowohl mit 12V-Li-Ion-Akku als auch mit Standard-Alkalinebatterien





## WÄRMEBILD- KAMERA

### GTC 400 C

0 601 083 101  
in L-BOXX 136  
**1419.00 CHF**

**Lieferumfang:** 1×Akku GBA 12V 2.0Ah, L-BOXX-Einlage für Gerät, L-BOXX-Einlage Zubehör, Schnellladegerät GAL 12V-40 Professional, Micro-USB-Kabel, Handschlaufe

- Schneller Datenaustausch und einfache Dokumentation von Wärmebildern mit der Bosch Thermal App
- Bei der Bild-in-Bild-Technologie werden Wärme- und Echtbilder überlagert, um die Lokalisierung der Messung deutlicher sichtbar zu machen
- Flexibles Akkusystem, kann mit 12V-Li-Ion-Akku oder mit Standard-Alkalinebatterien betrieben werden



## LINIENLASER

### GLL 3-80 CG

0 601 063 T00  
in L-BOXX 136  
**949.00 CHF**

**Lieferumfang:** Universalhalterung BM 1 Professional, Laserzieltafel, Tasche, 1×Akku GBA 12V 2.0Ah, Schnellladegerät GAL 12V-40 Professional

- Helle grüne Laserlinien bieten bis zu vierfach bessere Sichtbarkeit als rote Linien
- Hohe Präzision dank CAL Guard-Überwachung und ferngesteuerter Einsatz über Bluetooth®-Verbindung zu Smartphone-App
- Dank 3×360°-Linien gleichzeitiges Durchführen horizontaler und vertikaler Nivellierarbeiten und somit hohe Arbeitseffizienz möglich



## ROTATIONS- LASER

### GRL 650 CHVG

0 601 061 V01  
in L-BOXX 374  
**2585.00 CHF**

**Lieferumfang:** Laser-Empfänger LR 65 G Professional, Empfängerhalterung RB 60 Professional, Akku-Adapter BA 1 Professional, 4×Batterie LR20 1,5V (D), 2×1,5 V LR6-Batterie (AA)

- Manuelle Doppelneigung führt zur Abschaltung der Selbstnivellierung und ermöglicht Anwendungen mit mehr als 8,5% Neigung
- Innovatives, robustes Griffdesign gewährleistet Schutz beim Umkippen des Stativs aus bis zu 2 m Höhe
- Manuell verschliessbares Batteriefach erfüllt die Schutzart IP68 (inkl. Batterie)



# FSC® MULTISITE-ZERTIFIZIERUNG



## für Schleifpapier

Das Thema Nachhaltigkeit ist fest in unseren Werten verankert und seit Jahrzehnten wesentlicher Bestandteil unserer Unternehmenskultur. Unser Anspruch ist es, mit unseren Aktivitäten die Umwelt so wenig wie möglich zu belasten. Seit Dezember 2022 sind wir FSC-zertifiziert.

Der Forest Stewardship Council® (FSC®) ist eine unabhängige, nicht-staatliche Organisation, die sich für einen verantwortungsvollen Umgang mit den Wäldern unserer Erde einsetzt. FSC hat als Ziel, umweltverträgliche, sozial verantwortungsvolle und ökonomisch tragfähige Waldwirtschaft weltweit zu fördern.

Mit der FSC Multisite-Zertifizierung verpflichten wir uns, für die Herstellung von flexiblem Schleifmittel auf Papierunterlage ausschliesslich FSC-Mix-zertifiziertes Rohmaterial einzusetzen. FSC-Mix steht für Produkte, die zu mindestens 70% aus Material aus FSC-zertifizierten Wäldern, Recyclingmaterial sowie Material aus kontrollierten Quellen (Controlled Wood) bestehen.

Besuche für weitere Informationen die offizielle Internetseite.  
FSC weltweit: [fsc.org](https://www.fsc.org)



## FSC®-zertifizierte Schleifpapiere für jeden Anwenderbedarf.

Aktuell werden im DACH-Markt u. a. folgende Schleifmittel auf Papierunterlage mit FSC-Zertifizierung angeboten: C470, C430, C355, F550, F460, F355.



## Klettband

Ermöglicht wiederholtes Anbringen und Entfernen von **EXPERT M480** Blättern für eine sichere und konsistente Verbindung

## Dichtschaumseite

Für aggressiven Materialabtrag beim Flach- und Eckschleifen

## Gepolsterte Schaumstoffseite

Kontrollierter Materialabtrag beim Konturschleifen

## Fester Griffblock

Der robuste Block liegt gut in der Hand und sorgt für glatte und konsistente Ergebnisse und maximale Leistung bei mehreren Anwendungen

## Standardabmessung

Dank 80 × 133-mm-Abmessung passen die M480 Schleifmittel auch auf Bosch GSS-Maschinen

**NEU!**

**EXPERT**

# HANDSCHLEIF-BLOCK DUAL DENSITY SET

Der neue wiederverwendbare Handschleifblock von Bosch maximiert die Schleifleistung, indem er professionellen Anwendern das Schleifen von flachen und konturierten Oberflächen mit nur einem Werkzeug ermöglicht. Dieses Premium-Schaumstoffwerkzeug hat zwei Seiten: eine gepolsterte für kontrollierten Materialabtrag beim Konturschleifen und eine harte für aggressiven Materialabtrag auf flachen Oberflächen. Die Klett-Rückseite ermöglicht das wiederholte Anbringen und Entfernen von Bosch **EXPERT M480** Netzstruktur-Schleifblättern. Im Lieferumfang des wiederverwendbaren Handschleifblocks sind fünf **EXPERT M480** Schleifnetze enthalten, die von grob/abtragend (P80) bis ultrafein (P180) reichen. Das wiederverwendbare SandNET™ Nylondesign ist leicht zu reinigen und mehrfach zu verwenden: einfach schütteln, absaugen oder abspülen um Anhaftungen zu entfernen.



**EXPERT**

## HANDSCHLEIFBLOCK DUAL DENSITY SET

2 608 901 635

inkl. fünf passende **EXPERT M480** Netzstruktur-Schleifblätter mit folgenden Körnungen:  
2 × P80/2 × P120/1 × P180

**CHF 17.00**

UVP inkl. vRG und MwSt. Angebote gültig, solange Vorrat reicht. Nur bei teilnehmenden Händlern. Irrtümer und Änderungen vorbehalten.

\*Ihre Vorteile mit dem Bosch 36 Monate VollService (36MVS) auf Seite 32 oder unter <https://www.bosch-professional.com/ch/de/service/garantie/36-monate-vollservice/>



# EINZIGARTIGE MOBILE BOSCH PROFESSIONAL ERLEBNISWELT

Im August 2022 sind wir erfolgreich mit der **Bosch PRO Tour** gestartet. Auf über 200 m<sup>2</sup> haben wir die Bosch Professional Welt für dich erlebbar gemacht und sind an über 30 Standorten durch Deutschland, Österreich und die Schweiz getourt.

An realen Anwendungsstationen konnten sich die Besucher durch unser umfangreiches Profi-Sortiment an Elektrowerkzeugen, Zubehör, Messtechnik und Neuheiten testen. Immer mit dabei waren unsere Produktexperten, welche beratend zur

Seite standen und unsere neuesten Werkzeuge und innovativen Lösungen präsentierten.

In lockerer Atmosphäre und bei kostenloser Verpflegung konnten wir endlich wieder mit euch zusammenkommen.

Unser Versprechen ist: ein einzigartiges Handwerkererlebnis für Profis von Profis, bei dem alle Fragen und Probleme gelöst werden. Wer ist auch dieses Jahr mit dabei?



Hier findet ihr unsere Tourenstandorte für Deutschland, Österreich und die Schweiz: [bosch-professional.com/ch/de/bosch-pro-tour/](https://bosch-professional.com/ch/de/bosch-pro-tour/)

## BOSCH AKTUELL PRINT & DIGITAL

Nicht verpassen! Neuheiten, Aktionen, Events jedes Tertial – als gedruckte Ausgabe direkt zu dir nach Hause oder als digitales Format auf YouTube.

Jetzt ansehen:



Zur PDF-Version:



Kostenlos bestellen:



## DEINE VORTEILE MIT DEM 36 MONATE VOLLSERVICE



**Kostenschutz**  
durch kostenlose Verschleissreparaturen



**Kostenreduktion**  
durch elektrische Sicherheitsprüfung nach DGUV V3 (auf Anfrage)



**Keine Ausfallzeiten**  
durch Ersatzgeräte während der Reparaturzeit



**Konstante Messgenauigkeit**  
durch jährliche Kalibrierung der Messwerkzeuge



**Vorteilspreis**  
auf Neugeräte bei Diebstahlverlust



**Exklusive Beratung**  
durch Experten-Hotline für VollService

Weitere Informationen zu diesen und weiteren Services von Bosch Professional findest du auf unserer Webseite [www.bosch-professional.com/ch/de/service/garantie/36-monate-vollservice/](https://www.bosch-professional.com/ch/de/service/garantie/36-monate-vollservice/)



Mit dem 36 Monate VollService sicherst du deine Bosch Professional Werkzeuge im Fall eines Defekts rundherum ab. Innerhalb der dreijährigen Laufzeit reparieren wir dein Werkzeug auch bei Verschleiss kostenlos. Währenddessen stellen wir dir ein Ersatzgerät bereit, damit du sofort weiterarbeiten kannst. Den VollService kannst du exklusiv nur bei einem Bosch Premium Partner erhalten und innerhalb von 4 Wochen nach dem Werkzeugkauf in PRO360 online registrieren.



**Unser Garantieverprechen**  
Bosch Elektrowerkzeuge erfüllen höchste Qualitätsansprüche. Aus diesem Grund machen wir dir ein spezielles Angebot: Verlängere jetzt die Garantiezeit von einem Jahr kostenlos um zwei weitere Jahre. So profitierst du insgesamt drei Jahre von unserem Garantieverprechen. Das Angebot gilt für alle professionellen Elektro- und Messwerkzeuge sowie für zugehörige Akkus und Ladegeräte von Bosch. Ausgenommen sind Hochfrequenzwerkzeuge, Industrie-Akku-Schrauber, Druckluftwerkzeuge sowie mitgeliefertes Zubehör.

Unverbindliche Preisempfehlung inkl. vRG und MwSt. Alle Angebote gültig, nur solange der Vorrat reicht. Nur bei teilnehmenden Händlern. Irrtümer und Änderungen vorbehalten.

Printed in Switzerland. Robert Bosch AG, Power Tools, 4528 Zuchwil, SWITZERLAND. Technische Änderungen vorbehalten. Die Haftung für Druckfehler ist ausgeschlossen.